

# ИНСТРУКЦИЯ ПО ЭКСПЛУАТАЦИИ

## EASYSTART CLIM



Устройство управления отопителями и кондиционерами  
EasyStart Clim

29.3380.07.0008



Глава	Название главы Содержание главы	Страница
1	Введение	
	1.1 Прочтите сначала	5
	1.2 Ремонт	5
	1.3 Утилизация	5
	1.4 Инструкция по технике безопасности	5
	1.5 Целевое использование	6
	1.6 Использование не по назначению	6
	1.7 Ограничение ответственности	6
2	Знакомство с EasyStart Clim	
	2.1 Технические характеристики	7
	2.2 № по каталогу	7
	2.3 Комплект поставки	7
	2.4 Внешний вид	8
	2.5 Таблица контактов	8
3	Монтаж EasyStart Clim	9
4	Первоначальный ввод в эксплуатацию	
	4.1 Подача рабочего напряжения	10
	4.2 Настройка времени	10
	4.3 Настройка дня недели	10
	4.4 Настройка режима управления	10
5	Управление воздушными и жидкостными отопителями	
	5.1 Главное меню	11
	5.2 Включение отопителя (без настройки)	11
	5.3 Выключение отопителя	12

5.4	Включение отопителя в соответствии с настройками	12
5.4.1	Настройка продолжительности работы	12
5.4.2	Настройка заданного значения температуры (только для воздушных отопителей)	12
5.5	Таймер	13
5.6	Активация режима «догреватель»	14
6	Управление зависимым отопителем	15
7	Управление кондиционером	
7.1	Ручной режим	15
7.2	Автоматический режим	16
7.3	Режим вентиляции	16
8	Сервис	17
9	Электрическая схема	
9.1	Подключение EasyStart Clim к системам Airtronic, Airtronic M, Airtronic L	18
9.2	Подключение EasyStart Clim к системам Hydronic, Hydronic II Comfort, Hydronic S3 CL, Hydronic MII (LIN)	19
9.3	Подключение EasyStart Clim к системам Hydronic S3 CL (CAN)	20
9.4	Подключение EasyStart Clim к системам Hydronic D10, Hydronic D5 24B, Hydronic L	21
9.5	Подключение EasyStart Clim к зависимому отопителю	22
9.6	Подключение EasyStart Clim к кондиционеру	23

# 1 Введение

## 1.1 Прочтите сначала

Прежде чем приступить к настройке и эксплуатации EasyStart Clim, внимательно прочитайте данное руководство по эксплуатации.

В руководстве по эксплуатации содержится важная информация, необходимая для настройки и эксплуатации EasyStart Clim. Бережно храните руководство по эксплуатации для обращения к нему в дальнейшем.



### Опасно!

«Опасность» указывает на ситуацию, которая напрямую может привести к гибели или тяжелым травмам в случае ее игнорирования.

→ Эта стрелка указывает на соответствующие меры, позволяющие избежать непосредственно угрожающей опасности.



### Внимание

Данное указание отсылает к рекомендациям по использованию и полезным советам по эксплуатации, монтажу и ремонту устройства.

## 1.2 Ремонт

Ремонт устройства управления EasyStart Clim запрещен. При несоблюдении этого условия действие гарантии прекращается, и это ведет к исключению гарантии и ответственности со стороны компании АО «ЭКСП».

## 1.3 Утилизация

Утилизация изделия допускается только в соответствии с действующими нормативными актами.

## 1.4 Инструкция по технике безопасности



### Опасно!

**Обязательно соблюдайте все рекомендации и указания, в частности инструкции по технике безопасности, содержащиеся в настоящей документации и в техническом описании климатической системы!**

- Опасность возгорания/детонации при воспламенении. Нахождение климатической системы во время работы в непосредственном окружении горючих газов, паров, жидкостей или пыли может привести к возникновению опасных ситуаций.
- Запрещено использование устройства управления EasyStart Clim, когда управляемая климатическая система используется или могла бы использоваться в окружении горючих газов, паров, жидкостей или пыли.
- Существует угроза отравления выхлопными газами. Эксплуатация климатической системы в закрытых помещениях может привести к опасным ситуациям.
- Не применяйте устройство управления EasyStart Clim при нахождении климатической системы в закрытых помещениях, например, в гараже или на крытой автостоянке.
- Существует угроза короткого замыкания

вследствие проникновения влаги. Проникновение влаги в приемную часть EasyStart Clim может привести к опасным ситуациям.

- Не подвергайте приемную часть EasyStart Clim воздействию влажности, чтобы уменьшить риск короткого замыкания или повреждения.

## 1.5 Целевое использование

Устройство управления EasyStart Clim служит для выбора режима работы, для настройки продолжительности работы, для предварительного выбора времени включения и для включения/ выключения климатической системы, встроенной в транспортное средство.

## 1.6 Использование не по назначению

- Не допускается использование устройства управления EasyStart Clim не по назначению, определенному производителем.
- Используйте устройство управления EasyStart Clim только по назначению.
- Не применяйте устройство управления EasyStart Clim, если из-за его неправильной работы может возникнуть опасность повреждения и (или) материального ущерба.
- Не используйте устройство управления EasyStart Clim, если невозможно гарантировать безопасную работу управляемой климатической системы.

- Предпримите все необходимые меры безопасности для предотвращения случайного повторного запуска.

## 1.7 Ограничение ответственности

Производитель не несет ответственности за ущерб, причиненный в результате неправильного использования или неправильной эксплуатации. При несоблюдении инструкций по технике безопасности действие гарантии прекращается, и компания АО «ЭКСП» снимает с себя всякую ответственность в отношении возможного ущерба.

## 2 Знакомство с EasyStart Clim

### 2.1 Технические характеристики

Рабочее напряжение, В	12 / 24
Габариты, мм	82x37x12
Допустимая температура окружающей среды	От -40°C до +70°C
Температура окружающей среды для ЖК-дисплея	При температурах ниже -20 °C отображение информации на дисплее происходит с замедлением, интервал между проблесками символов увеличивается, при температурах выше +70 °C ухудшается контрастность.

### 2.2 № по каталогу





EasyStart Clim	29.3380.07.0008
----------------	-----------------

### 2.3 Комплект поставки

№	Кол-во	Наименование
1	1	Устройство управления EasyStart Clim
2	2	Разъем подключения EasyStart Clim к отопительному прибору
3	14	Контакты
4	1	Двухсторонняя наклейка-фиксатор
5	1	Инструкция по монтажу и эксплуатации

## 2.4 Внешний вид



Кнопка	Назначение
	Переход по разделам меню. Изменение скорости (для кондиционера)
	Изменение параметров в меню настроек. Изменение температуры (для кондиционера и воздушного отопителя). Изменение скорости (для зависимого отопителя).
	Функция «Назад». Выключение климатической системы (длительное нажатие более 3 секунд).
	Функция «Подтвердить». Включение климатической системы (длительное нажатие более 3 секунд).

## 2.5 Таблица контактов

Вывод	Сигнал	Цвет провода
1	CAN High	синий/красный
2	CAN Low	синий/черный
3	Питание (кл 30)	красный
4	Масса (кл 31)	коричневый
5	Диагностика (JE)	синий/белый
6	S+ / первая скорость зависимого отопителя	желтый
7	Вторая скорость зависимого отопителя	черный
8	Датчик температуры кондиционера	зеленый
9	Первая скорость кондиционера	белый/красный
10	Вторая скорость кондиционера	белый/черный
11	Третья скорость кондиционера	белый/желтый
12	Включение муфты компрессора	синий
13	Датчик температуры кондиционера	зеленый/желтый
14	Зажигание (кл 15)	оранжевый



### 3 Монтаж EasyStart Clim

#### **i** Внимание

При сверлении крепежных и присоединительных отверстий на панели транспортного средства не повредите расположенные на обратной стороне скрытые компоненты.

→ Убедитесь в том, что в пространстве с обратной стороны места монтажа отсутствуют компоненты, которые могут быть повреждены.

Установите EasyStart Clim на подготовленное место на панели транспортного средства в поле видимости водителя и подсоедините согласно монтажным схемам (см. раздел «Электрическая схема»).

- Просверлите отверстие диаметром 11 мм.
- Наклейте двухстороннюю наклейку-фиксатор на заднюю крышку EasyStart Clim.
- Протяните жгут проводов через отверстие.

- Установите EasyStart Clim на подготовленную площадку.
- Установите в разъем подключения EasyStart Clim контакты согласно «Таблице контактов»
- Подключите EasyStart Clim к жгуту климатической системы.
- Изолируйте неиспользуемые концы проводов.

#### **i** Внимание

- Для лучшей фиксации корпуса, удалите с монтажной поверхности пыль, обезжирьте поверхность.
- Монтаж EasyStart Clim выполняется только в салоне автомобиля.
- Установите предохранитель 5 А в держатель предохранителей только после выполнения всех монтажных работ.

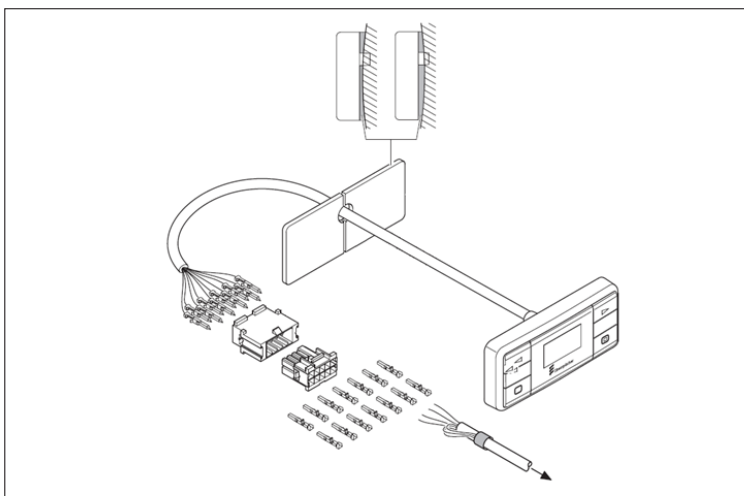

## 4 Первоначальный ввод в эксплуатацию

При первом запуске должны быть последовательно выполнены следующие рабочие операции.

### 4.1 Подача рабочего напряжения

Подача рабочего напряжения осуществляется посредством установки предохранителя 5 А в держатель предохранителя.

После подачи рабочего напряжения на дисплее отобразится сообщение INIT. EasyStart Clim определяет, какой тип отопительного прибора подключен, а также настраивает конфигурацию панели меню (автоматическая идентификация).

После автоматической идентификации EasyStart Clim

на дисплее отобразится сообщение (идентифицирован Hydronic, управление по CAN-Bus):



#### **Внимание**

- Информационное сообщение может изменяться, в зависимости от типа отопительного прибора и способа управления.
- При подключении только кондиционера, EasyStart Clim на дисплее отобразит сообщение:





Для перехода в меню настройки времени нажать кнопку 

### 4.2 Настройка времени

Настройка часов выполняется кнопками  или 



Подтвердить выбор кнопкой 

Настройка минут выполняется кнопками  или 



Подтвердить выбор кнопкой 



### 4.3 Настройка дня недели

Настройка дня недели выполняется кнопками  или 



Подтвердить выбор кнопкой 

### 4.4 Настройка режима управления

Настройка режима управления выполняется кнопками  или 



Подтвердить выбор кнопкой 

### **Внимание**

- Изменить режим управления можно в любое время через меню «Настройки».
- В настоящем руководстве по монтажу описывается стандартная конфигурация. Информацию по расширенной конфигурации EasyStart Clim и специальных функциях вы можете посмотреть в руководстве «Специальные функции и диагностика EasyStart Clim» (<https://esso.eberspaecher.com/login>)

## 5 Управление воздушными и жидкостными отопителями

### 5.1 Главное меню

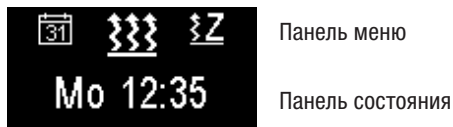



Панель меню

Панель состояния

#### Панель меню

Символ	Функция
	Обогрев (жидкостной/воздушный отопители)
	Обогрев (зависимый отопитель)
	Таймер
	Настройки

Переход между функциями в панели меню осуществляется кнопками  или . Подтверждение выбора осуществляется кнопкой .

#### Панель состояния

В панели состояния, если ни один из пунктов меню не активирован, отображается текущее время и день недели.

### 5.2 Включение отопителя (без настройки)

Дисплей ВКЛ, отображается пункт меню **ОБОГРЕВ**. Нажать кнопку  и удерживать ее более 3 секунд.  
Отопитель ВКЛ.



Режим отображения для воздушных отопителей при работе в режиме обогрева.



### **i** **Внимание**

После включения отопителя на дисплее отображается оставшееся время работы и установленная температура (для воздушных отопителей).

**Диапазон настройки заданного значения температуры:**

8°C - 36°C с шагом 1°C.

## 5.3 Выключение отопителя (без настройки)

Дисплей ВКЛ, отображается пункт меню ОБОГРЕВ. Нажать кнопку  и удерживать ее более 3 секунд.



Отопитель ВЫКЛ.



## 5.4 Включение отопителя в соответствии с настройками

Дисплей ВКЛ, отображается пункт меню ОБОГРЕВ. Нажать кратковременно кнопку .

### 5.4.1 Настройка продолжительности работы

При необходимости выполните настройку продолжительности работы кнопками  или .

**Диапазон настройки продолжительности работы:**

От 10 до 120 минут с шагом в 1 минуту. Для воздушных отопителей возможен бесконечный режим отопления.



Подтвердить настройку продолжительности работы кнопкой .



Отопитель ВКЛ.



### **i** **Внимание**

Следующие настройки или установки (заданное значение температуры и продолжительность работы) должны быть выполнены в обязательном порядке.

### 5.4.2 Настройка заданного значения температуры (только для воздушных отопителей)

Отопитель ВКЛ, выполнить настройку заданного значения температуры кнопками  или .

**Диапазон настройки заданного значения температуры:**

от 8°C до 36°C, шаг 1°C.



Подтвердить настройки кнопкой .  
Отопитель ВКЛ.

## 5.5 Таймер

При помощи EasyStart Clim можно настроить 3 значения времени запуска. 3 значения времени запуска можно назначить на один рабочий день или распределить по различным дням недели.



Если активация выполняется при запрограммированном диапазоне дней недели, все дни недели обрабатываются последовательно, затем программирование необходимо выполнить заново.

### Пример:

Если запрограммированный для группы дней недели «Пн – Пт» EasyStart Clim был запущен в воскресенье, то отопитель будет выполнять обогрев с понедельника по пятницу в соответствии с заданными настройками.



Если запрограммированный для группы дней недели «Пн – Пт» таймер был запущен в среду, то отопитель будет выполнять обогрев в четверг и пятницу, в субботу и в воскресенье отопитель работать не будет. С понедельника по среду следующей недели эксплуатация продолжается с заданными настройками. После завершения выполнения программы по группам дней недели требуется новое программирование.

### 5.5.1 Программирование таймера



Дисплей ВКЛ, отображается пункт меню ОБОГРЕВ. Кнопками  или  выбрать пункт меню ТАЙМЕР. Нажать кнопку .



#### **Внимание**

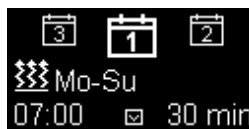

Если установлено несколько отопителей, кнопками  или  выбрать необходимый и нажать кнопку .





Для переключения между ячейками таймера используйте кнопки  или .

Для изменения параметров ячейки таймера, выбрать его и нажать .





Для активации/деактивации ячейки таймера используйте кнопки  или .

Для изменения параметров включения отопителя по таймеру нажать .

Кнопками  или  установить время работы отопителя.



Кнопкой  подтвердить выбор.



Кнопками  или  установить время включения отопителя.

Кнопкой  подтвердить выбор.





Кнопками  или  установить дни недели включения отопителя (для подтверждения дня включения, нажать ).



### **Внимание**

Если в квадрате рядом с днем недели появилась «галочка», это значит, что вы выбрали этот день. Для снятия выбора, нажать повторно .



Для подтверждения настройки дней недели кнопками  или  выбрать Save и нажать . Таймер настроен.



## 5.6 Активация режима «догреватель»

При необходимости производить дополнительный прогрев двигателя и салона транспортного средства в процессе эксплуатации, возможно включение режима «догреватель». При активации данного режима, отопитель включается



самостоятельно, в зависимости от температуры охлаждающей жидкости.

Дисплей ВКЛ, кнопками  или  выбрать пункт меню НАСТРОЙКИ. Нажать кнопку .





Кнопками  или  выбрать пункт меню Add Heater.



Кнопками  или  выбрать значение «Op». После завершения настроек, меню имеет вид:



Для выключения отопителя в процессе работы, нажать и удерживать более 3 секунд .

Для повторного включения, нажать и удерживать более 3 секунд .

### **Внимание**

- Режим ДОГРЕВАТЕЛЬ можно применять только при подключении жидкостного отопителя.
- По умолчанию функция ДОГРЕВАТЕЛЬ отключена.

## 6 Управление зависимым отопителем

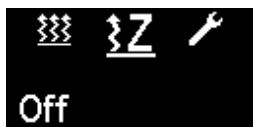

Дисплей ВКЛ, отображается пункт меню **ОБОГРЕВ**. Кнопками ◀ или ▶ выбрать пункт меню **ЗАВИСИМЫЙ ОТОПИТЕЛЬ**. Нажать кнопку .

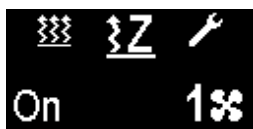

Для включения, нажать кратковременно кнопку .



### **Внимание**

Кнопками  и  изменяется скорость вентилятора отопителя (1-ая или 2-ая скорость).

Для выключения, нажать кратковременно кнопку .

## 7 Управление кондиционером

Устройство управления EasyStart Clim имеет два режима управления: отопление (зависимые, автономные отопители) и кондиционирование.

Переключение в режим кондиционирования можно произвести либо при подключении EasyStart Clim к климатическим системам, либо через меню **НАСТРОЙКИ**.

Дисплей ВКЛ, отображается пункт меню **ОБОГРЕВ**. Кнопками ◀ или ▶ выбрать пункт меню **НАСТРОЙКИ**. Нажать кнопку .



Кнопками ◀ или ▶ выбрать пункт меню **Op. mode**.

Кнопками  или  выбрать режим **A/C**.

Нажать кнопку .



### 7.1 Включение

Дисплей ВКЛ, отображается пункт меню **A/C**. Нажать кнопку  и удерживать ее более 3 секунд.



Для изменения скорости вентиляторов нажать кнопку ◀ или ▶.

На дисплее отображается текущая температура с датчика.

## 7.2 Автоматический режим

Кондиционер включен в ручном режиме.

Нажать кратковременно кнопку .



Значок Auto информирует о том, что кондиционер запущен в автоматическом режиме.

21 °C – заданная температура.

Для изменения заданной температуры нажать кнопку  или .

**Диапазон настройки заданного значения температуры:**

от 16°C до 36°C с шагом 1°C.

## 7.3 Режим вентиляции

Кондиционер включен в автоматическом режиме.

Нажать кратковременно кнопку .



Значок Ventilation информирует о том, что кондиционер запущен в режиме вентиляции.

Для изменения скорости вентиляторов нажать кнопку  или .

На дисплее отображается текущая температура с датчика.

### **Внимание**

- По умолчанию, кондиционер включается в ручном режиме.
- Для переключения между режимами работы кондиционера необходимо одновременно нажимать кнопку .

## 7.4 Выключение

Кондиционер ВКЛ.

Нажмите кнопку  и удерживайте ее более 3 секунд.





## 8 Сервис

При возникновении неисправности на экране будет отображаться:	Рекомендуемые действия	
	<ul style="list-style-type: none"> <li>▪ функция автоматического распознавания включена.</li> <li>▪ EasyStart Clim был отключен от питания, затем снова подключен.</li> </ul>	<ul style="list-style-type: none"> <li>▪ Дождитесь завершения автоматического распознавания, затем выполните настройку режима работы, времени и дня недели.</li> </ul>
	<ul style="list-style-type: none"> <li>▪ EasyStart Clim не реагирует на команды.</li> <li>▪ На дисплее ничего не отображается.</li> </ul>	<ul style="list-style-type: none"> <li>▪ Проверьте предохранители климатической системы, при необходимости замените их.</li> <li>▪ Проверьте наличие питания на устройстве управления EasyStart Clim.</li> <li>▪ Обратитесь в сертифицированный сервисный центр Eberspächer.</li> </ul>
	<ul style="list-style-type: none"> <li>▪ Сбой в работе отопителя</li> </ul>	<ul style="list-style-type: none"> <li>▪ Обратитесь в сертифицированный сервисный центр Eberspächer.</li> </ul>
	<ul style="list-style-type: none"> <li>▪ Кондиционер не запускается</li> </ul>	<ul style="list-style-type: none"> <li>▪ EasyStart Clim информирует, что двигатель не запущен. Запустите двигатель.</li> </ul>



### Внимание

- Если у вас возникли технические вопросы, сбой в работе устройства управления EasyStart Clim или климатической системы, обратитесь в сертифицированный сервисный центр Eberspächer или позвоните по горячей линии технической поддержки.
- Со списком сертифицированных сервисных центров Eberspächer можно ознакомиться на сайте: [www.eberspaecher.ru](http://www.eberspaecher.ru)

**Телефон службы поддержки: 8 800 200 32 37**

## 9 Электрическая схема

### 9.1 Подключение EasyStart Clim к системам Airtronic, Airtronic M, Airtronic L (LIN)

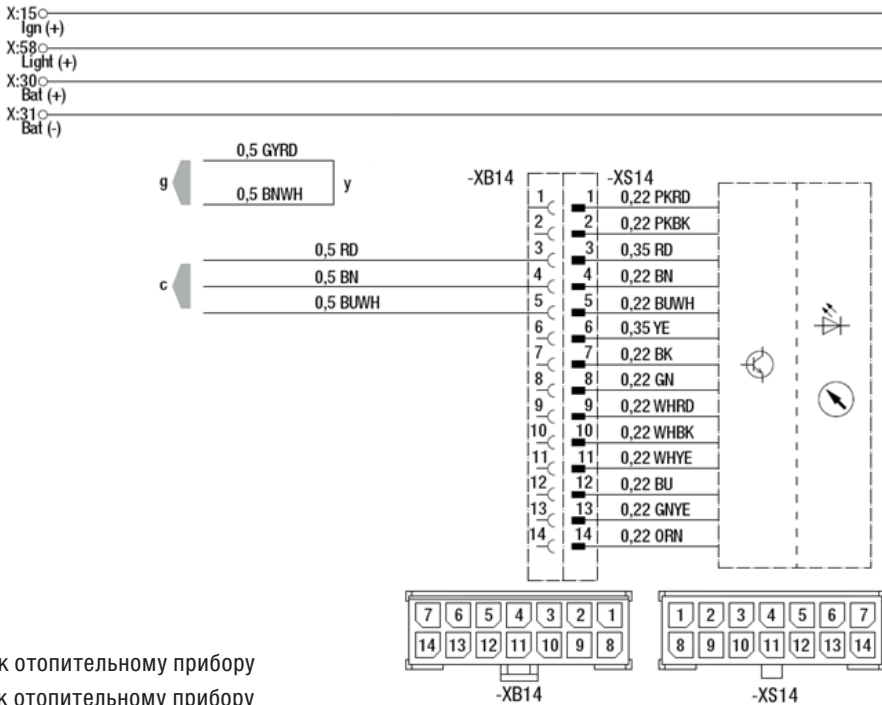

3	питание
4	масса
5	управление отопителем

RD	красный
BU	синий
WH	белый
GY	серый
YE	желтый
BK	черный
GN	зеленый
BN	коричневый
PK	розовый
ORN	оранжевый

## 9.2 Подключение EasyStart Clim к системам Hydronic, Hydronic II Comfort, Hydronic S3 CL, Hydronic MII (LIN)

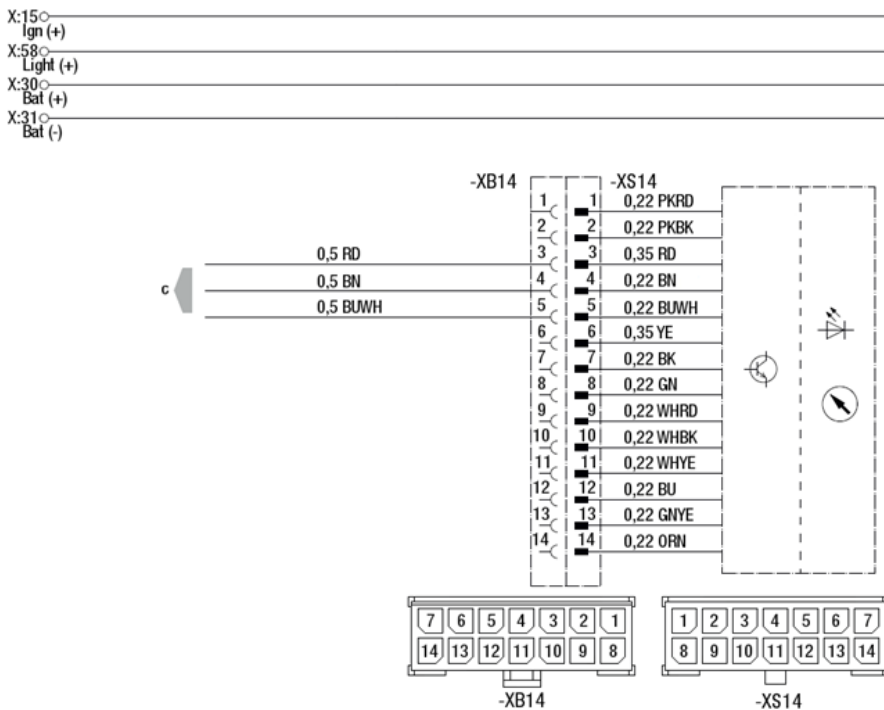

с к отопительному прибору

3	питание	RD	красный
4	масса	BU	синий
5	управление отопителем	WH	белый
		GY	серый
		YE	желтый
		BK	черный
		GN	зеленый
		BN	коричневый
		PK	розовый
		ORN	оранжевый

### 9.3 Подключение EasyStart Clim к системам Hydronic S3 CL (CAN)

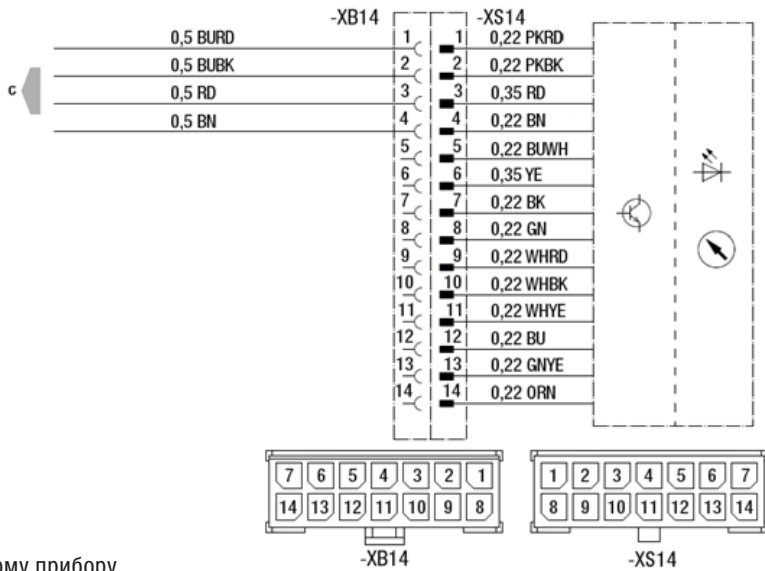
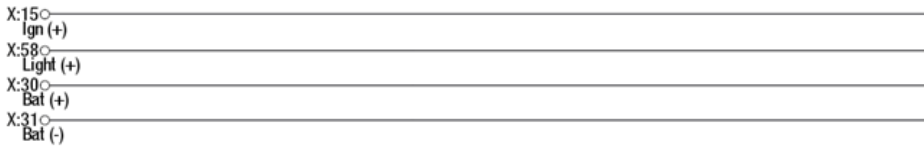

с к отопительному прибору

1	CAN-H
2	CAN-L
3	питание
4	масса

RD	красный
BU	синий
WH	белый
GY	серый
YE	желтый
BK	черный
GN	зеленый
BN	коричневый
PK	розовый
ORN	оранжевый

## 9.4 Подключение EasyStart Clim к системам Hydronic D10, Hydronic D5 24B, Hydronic L

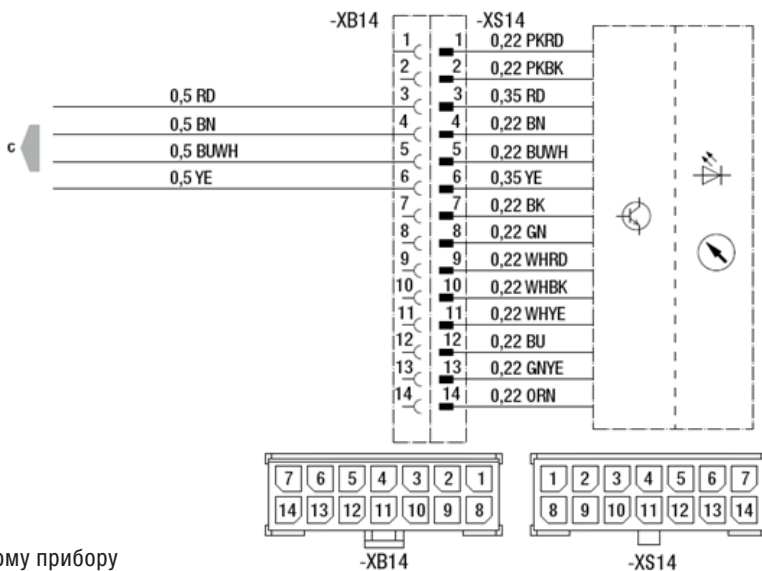
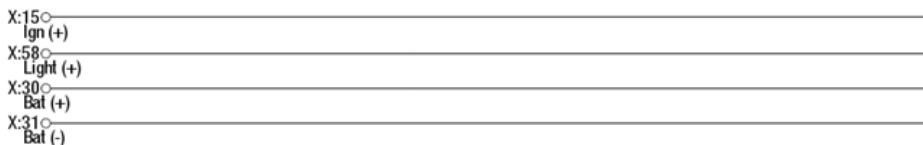

с к отопительному прибору

3	питание
4	масса
5	диагностика отопителя
6	управление отопителем

RD	красный
BU	синий
WH	белый
GY	серый
YE	желтый
BK	черный
GN	зеленый
BN	коричневый
PK	розовый
ORN	оранжевый

## 9.5 Подключение EasyStart Clim к зависимому отопителю

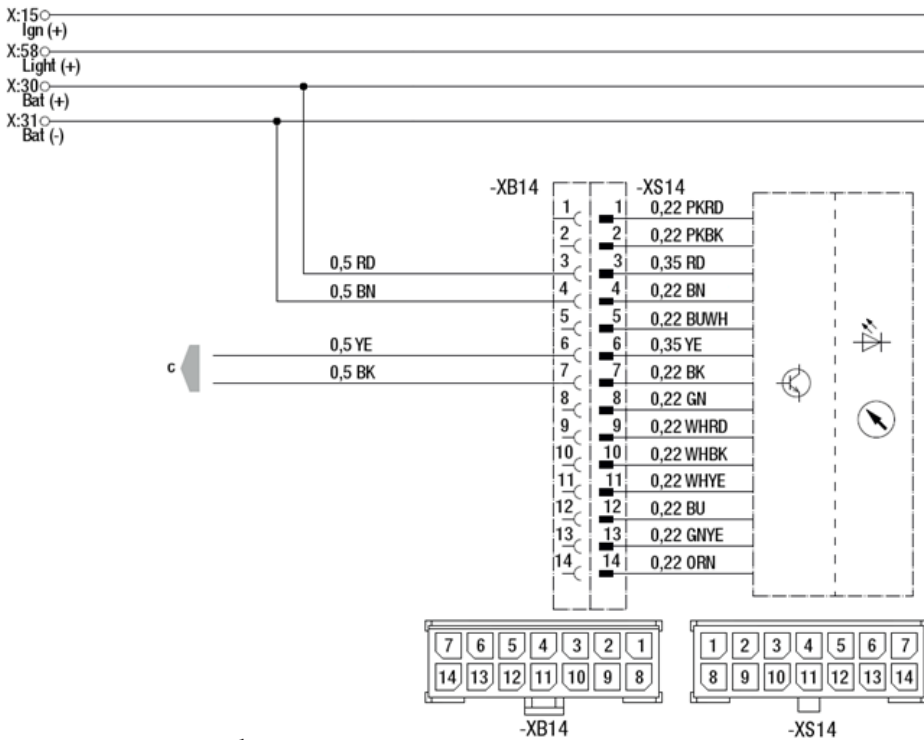

с к отопительному прибору

3	питание
4	масса
6	1-ая скорость отопителя
7	2-ая скорость отопителя

RD	красный
BU	синий
WH	белый
GY	серый
YE	желтый
BK	черный
GN	зеленый
BN	коричневый
PK	розовый
ORN	оранжевый

## 9.6 Подключение EasyStart Clim к кондиционеру

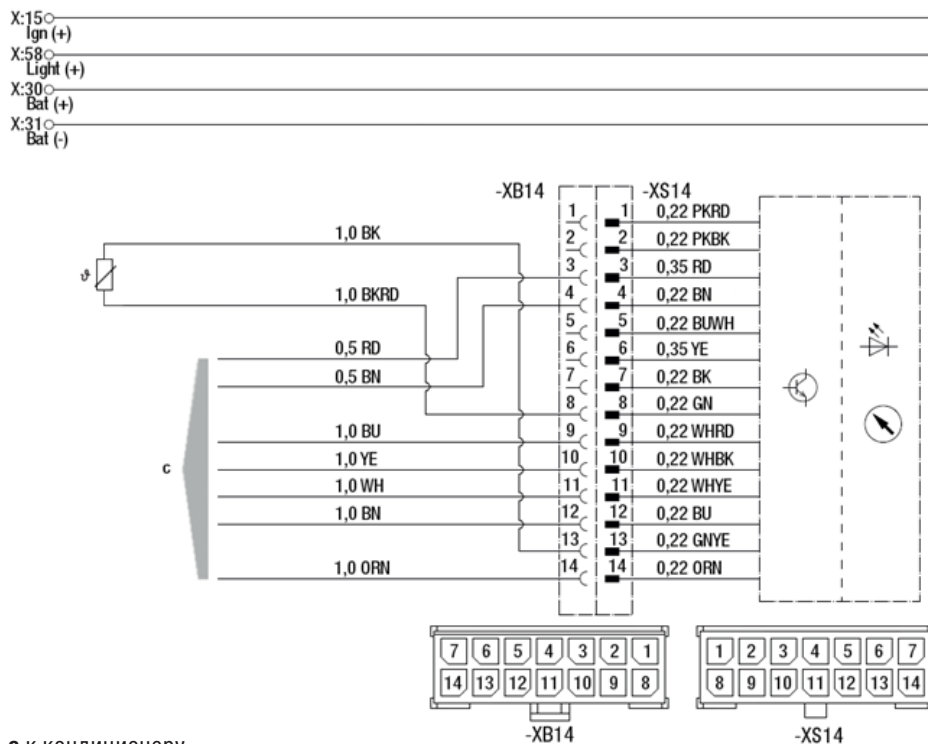

с к кондиционеру

3	питание
4	масса
8	датчик температуры
9	1-ая скорость вентилятора
10	2-ая скорость вентилятора
11	3-я скорость вентилятора
12	управление муфтой компрессора
13	датчик температуры
14	зажигание

RD	красный
BU	синий
WH	белый
GY	серый
YE	желтый
BK	черный
GN	зеленый
BN	коричневый
PK	розовый
ORN	оранжевый

**Официальное представительство Eberspächer в России -  
Акционерное общество «Эберспехер Климатические Системы РУС» :**

107140, г. Москва, ул. Верхняя Красносельская, 2/1, стр. 1  
Телефон: +7 (495) 212-05-90

[www.eberspaecher.ru](http://www.eberspaecher.ru); [info-ru@eberspaecher.com](mailto:info-ru@eberspaecher.com)

**Обособленные подразделения АО «ЭКСП»:**

**Обособленное подразделение  
«Эберспехер-Северо-Запад»**

195027, г. Санкт - Петербург,  
ул. Магнитогорская, д. 30, лит. Б  
Тел.: +7 (812) 448 07 06

[www.eberspaecher.ru](http://www.eberspaecher.ru)  
[info-ru@eberspaecher.com](mailto:info-ru@eberspaecher.com)

**Обособленное подразделение  
«Эберспехер-Восточная Сибирь»**

660022, г. Красноярск,  
ул. Партизана Железняка, 22г  
Тел.: +7 (391) 226 86 88

Моб.: +7 (961) 876 00 80  
[www.eberspaecher.ru](http://www.eberspaecher.ru)  
[info-ru@eberspaecher.com](mailto:info-ru@eberspaecher.com)

**Обособленное подразделение  
«Эберспехер-Поволжье»**

603003, г. Нижний Новгород,  
ул. Баррикад, д.1к5 стр.24  
Тел.: +7 (831) 212 37 81

[www.eberspaecher.ru](http://www.eberspaecher.ru)  
[info-ru@eberspaecher.com](mailto:info-ru@eberspaecher.com)

**Обособленное подразделение  
«Эберспехер-Сибирь»**

630082, г. Новосибирск,  
ул. Некрасова, д.42  
Тел./Факс.: +7(383) 204-86-49

[www.eberspaecher.ru](http://www.eberspaecher.ru)  
[info-ru@eberspaecher.com](mailto:info-ru@eberspaecher.com)

**Обособленное подразделение  
«Эберспехер-Урал»**

Свердловская область, пос.  
Большой Исток, ул. Свердлова,  
42а, лит. 12

Тел.: +7 (343) 345 16 82  
[www.eberspaecher.ru](http://www.eberspaecher.ru)  
[info-ru@eberspaecher.com](mailto:info-ru@eberspaecher.com)

Представитель Eberspächer в вашем регионе:

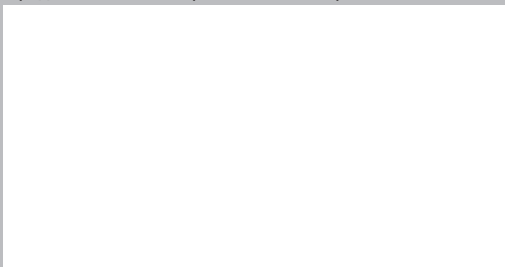

Подробная информация о дилерских и сервисных центрах  
находится на сайте [www.eberspaecher.ru](http://www.eberspaecher.ru);  
Единая справочная: 8 800 200 32 37

